

9

Optional: Pfostenabdeckleiste

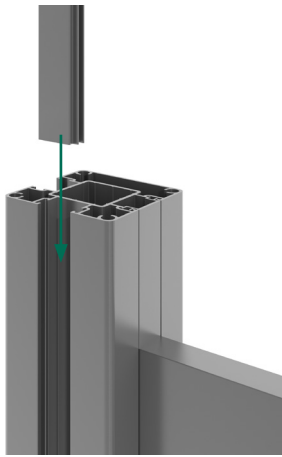

9 | Die Pfostenabdeckleisten von oben in die Pfostennut einschieben und mit der Unterkante des Pfostens bündig abschließen.

10

Pfostenkappe

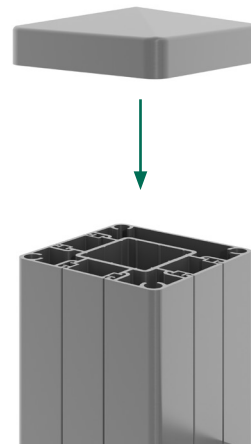

10 | Zum Schluss die Kappen auf die Pfosten setzen.

11

Optional: Premium-Pfostenkappe

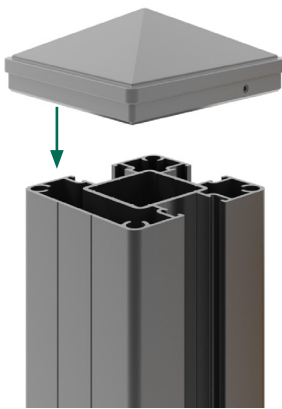

11 | Alternativ kann die Premium-Pfostenkappe verwendet werden.

# GroJa Lumino Edge Alu-Steckzaun

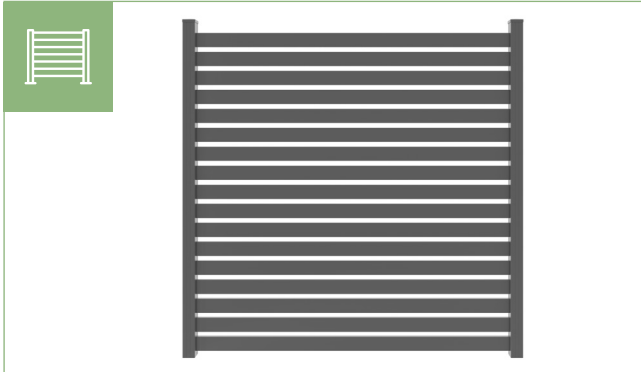

- Spaten
- Beton
- Wasserwaage
- Zollstock
- Säge
- Akkuschauber

**Wichtig:** Fehlerhafter Einbau kann die Haltbarkeit beeinträchtigen oder das Material beschädigen. Achten Sie auf eine ordnungsgemäße Montage.

Der Einbau sollte vorzugsweise durch zwei Personen vorgenommen werden. Wir empfehlen die Montage durch den Fachhandwerker. Die Montage muss mit den passenden und freigegebenen Systemkomponenten erfolgen.

**Die vorliegende Montageanleitung dient zur Unterstützung bei der Errichtung des Lumino Edge!**

Wichtig: Bevor Sie mit der Montage beginnen, lesen Sie sich diese Montageanleitung sorgfältig durch und kontrollieren Sie, ob alle Werkzeuge und Arbeitsmaterialien bereit liegen. Diese Anleitung wurde nach bestem Wissen erstellt. Die Firma GROEN & JANSSEN GmbH Kunststoffvertrieb übernimmt keine Verantwortung/Gewährleistung für Schäden, die durch Nichtbeachtung dieser Anleitung oder fehlerhafte Montage entstehen.

Die Sendung darf im verpackten Zustand **NICHT** der Feuchtigkeit ausgesetzt werden. Durch Staunässe entsteht Flecken- und Schimmelbildung. Dieses stellt **KEINEN** Reklamationsgrund dar, da alle Elemente, Profile und Pfosten in einem einwandfreien Zustand unser Lager verlassen.

**Pflegehinweise**



Pflegehinweise finden Sie auf unserer Internetseite: [www.groja.de/downloadcenter](http://www.groja.de/downloadcenter)

## Sicherheits- und Warnhinweise

1. Achtung! Produkt kann im unmontierten Zustand scharfe Kanten aufweisen, Schutzhandschuhe tragen.
2. Achtung! Produkt kann produktionsbedingt lose Späne aufweisen, Schutzbrille tragen.
3. Achtung! Gefahr vor Quetschungen durch schwere Gegenstände oder bewegliche Teile, Schutzhandschuhe und Sicherheitsschuhe tragen.
4. Achtung! Erstickungsgefahr durch verschluckbare Kleinteile und Plastikbeutel, von Kindern, Schutzbefohlenen und Babys fernhalten.

## Übersicht Lumino Edge Alu-Steckzaun

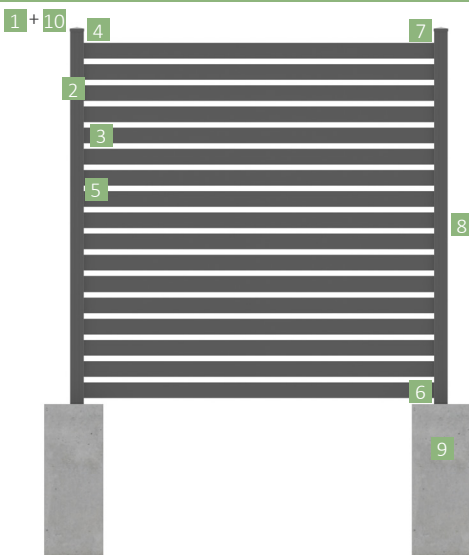

Pfostenkappe

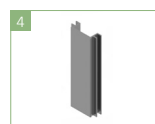

Distanzstück lang



Halterung für Abschlussfüllung

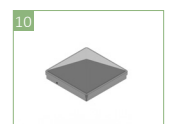

Optional: Premium-Pfostenkappe

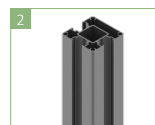

Pfosten



Distanzstück kurz

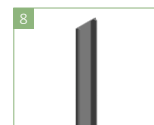

Optional: Pfostenabdeckleiste

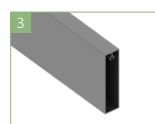

Füllungsprofil



Distanzstück



Fundament optional Konsole zum Aufdübeln

1

### Fundament vorbereiten

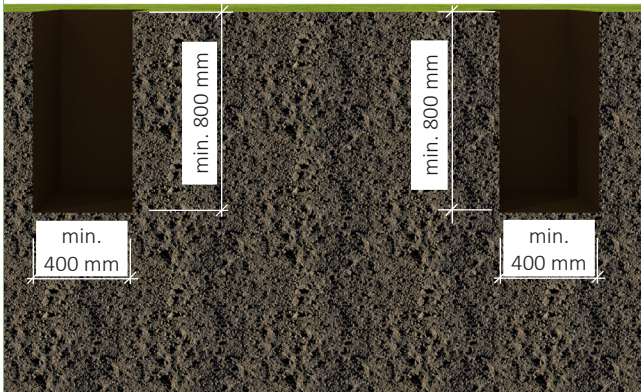

1 | Größe der Fundamente mindestens 400 x 400 x 800 mm unter Berücksichtigung der Bodenbeschaffenheit\*



Hinweis: Bei Torpfosten, Anleitung Tore beachten!  
\*Weitere Angaben zum Fundament finden Sie auf dem Merkblatt unter [www.groja.de](http://www.groja.de)

2

### Pfosten einbetonieren

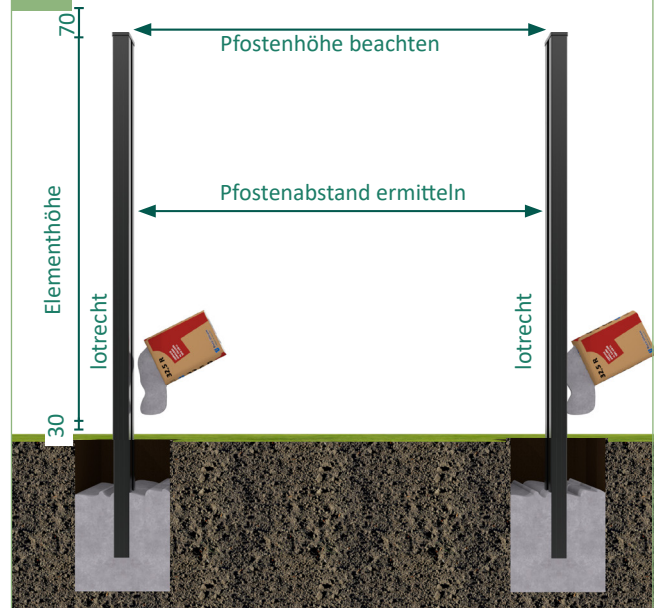

Pfostenabstand = Füllungsbreite zuzügl. 10 mm. Der ermittelte Wert wird vom/zum Nutengrund des Steckzaunpfostens gemessen.

2 | Anschließend die Pfosten setzen und ausrichten. Ungefähr die Hälfte des Erdloches mit Beton füllen und verdichten.

3

### Fundamente erstellen

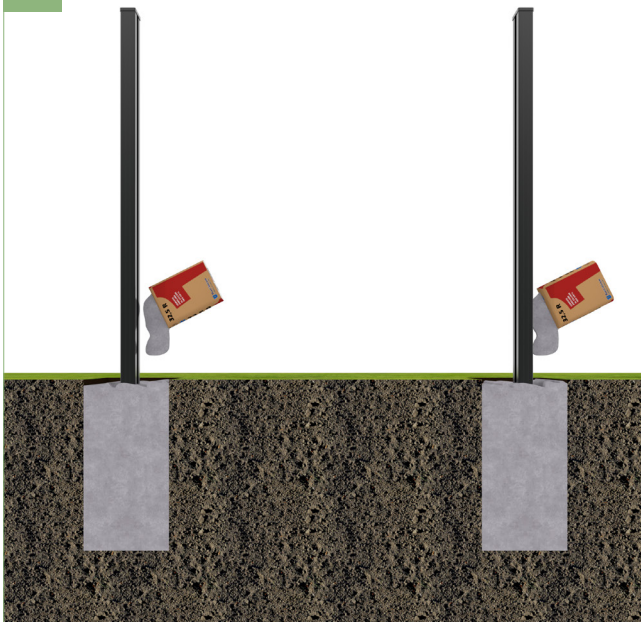

3 | Das Erdloch komplett mit Beton füllen und verdichten. Beton nach Herstellerangaben aushärten lassen.

3a

### Optional: Konsole zum Aufdübeln

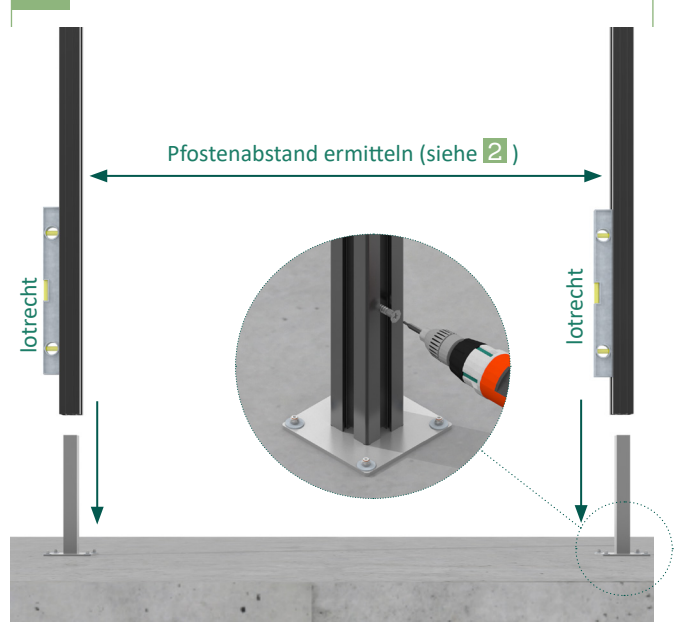

3a | Ausrichtung der Konsolen bei aufgesteckten Pfosten. Zum Befestigen der Konsolen auf den Untergrund die Pfosten entfernen. Zusätzlich kann der Pfosten durch eine Senkkopfschraube fixiert werden. Schrauben sind nicht im Lieferumfang enthalten.

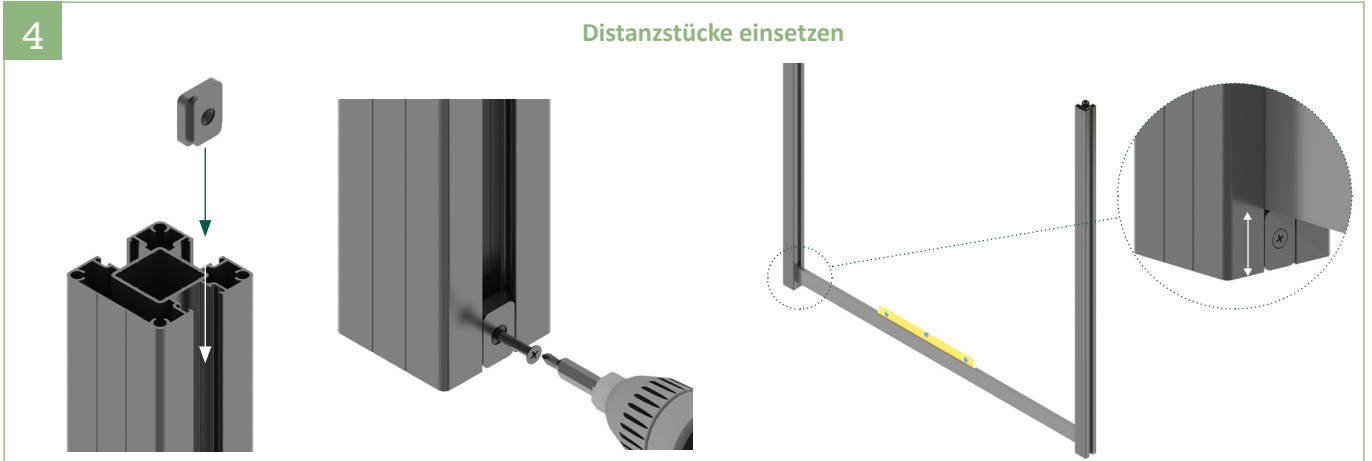

4 | Distanzstück hochkant in die Innenseite der Pfostennut einschieben, bündig mit der Unterkante des Pfostens abschließen, vorbohren und verschrauben. Zuerst auf einer Seite das Distanzstück befestigen. Das Distanzstück der gegenüberliegenden Seite mit Hilfe eines Füllungselementes und einer Wasserwaage ausrichten und befestigen

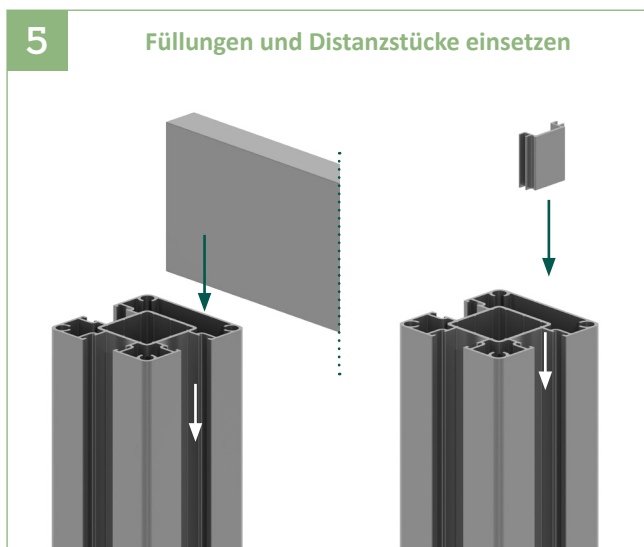

5 | Die Füllungsprofile und die kurzen Distanzstücke des New-Lumino Edge Elements nacheinander und im Wechsel von oben einschieben. Mit einem Füllungsprofil beginnen.



6 | Die Halterung für die Abschlussfüllung mit einer Schraube (im Lieferumfang enthalten) in das letzte Füllungsprofil verschrauben.



7 | Abschlussfüllung inkl. Halterung in die Pfostennut von oben einschieben und mit einer Schraube (im Lieferumfang enthalten) am Pfosten befestigen.

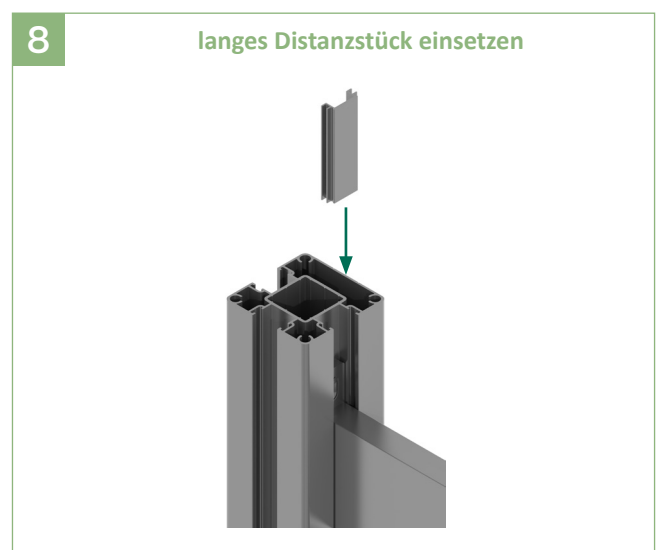

8 | Das lange Distanzstück in die Pfostennut von oben einschieben und ggf. kürzen.